



EBDMR-DD, -DD-LV, -AD, -AD-LV



Ceiling presence detector Deckenmontierter Präsenzmelder Detector de presencia de techo Detector de presença de teto Détecteur de présence de plafond Rilevatore di presenza da soffitto



Ref WD870 issue 2



EN This device should be installed by a qualified electrician in accordance with the latest edition of the IEE wiring regulations.

DE Dieses Gerät ist ausschließlich von qualifizierten Elektrofachkräften zu installieren.

ES Somente um electricista qualificado deve instalar este dispositivo.

PT Somente um electricista qualificado deve instalar este dispositivo.

FR Seul un électricien qualifié peut installer ce dispositif.

ES Il dispositivo deve essere installato da un elettricista qualificato.

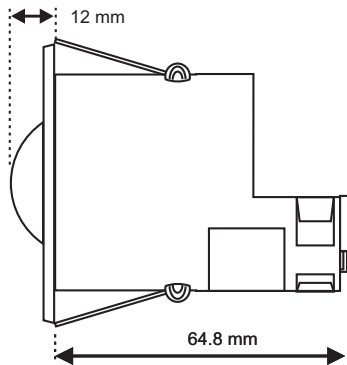
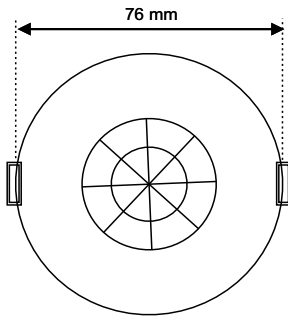

Walk towards | Caminar hacia | Andar através | In Richtung gehen | Aller vers | Avvicinamento

Walk across | Cruzar | Andar através | Hindurch gehen | Traverser | Attraversamento

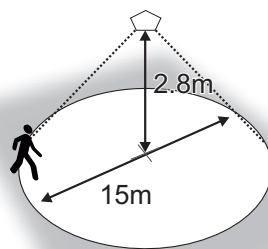
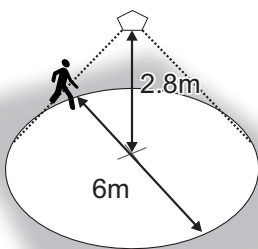

EN This device is designed to be ceiling-mounted.

- Do not site the unit where direct sunlight might enter the sensor.
- Do not site the sensor within 1m of any lighting, forced air heating or ventilation.
- Do not fix the sensor to an unstable or vibrating surface.

DE Dieses Gerät ist auf die Montage an einer Decke ausgelegt.

- Einheit so anbringen, dass der Sensor vor direkter Sonneneinstrahlung geschützt ist.
- Sensor mit Mindestabstand von 1m zu Lichtquellen, Luftheizung oder Ventilation anbringen.
- Sensor nicht an einer instabilen oder vibrierenden Oberfläche montieren.

ES Este dispositivo está diseñado para montarse en el techo.

- Evite que la luz del sol incida directamente sobre el sensor.
- No coloque el sensor a menos de 1 m de luces, salidas de calefacción por aire forzado o ventilación.
- No fije el sensor a superficies que vibren o no sean estables.

PT Este dispositivo foi concebido para ser montado no teto.

- Não instale a unidade num local onde a luz solar direta possa incidir no sensor.
- Não coloque o sensor a menos de 1m de qualquer iluminação, aquecimento ou ventilação de ar forçado.
- Não fixe o sensor em uma superfície instável ou sujeito a vibrações.

FR Ce dispositif est conçu pour un montage au plafond.

- Ne pas placer l'unité dans une position où la lumière directe du soleil pourrait pénétrer dans le capteur.
- Ne pas placer le capteur à moins d'un mètre de tout dispositif d'éclairage, de chauffage ou de ventilation à air forcé.
- Ne pas fixer le capteur sur une surface instable ou vibrante.

IT Il dispositivo è adatto al montaggio a soffitto.

- Non collocare l'unità in una posizione in cui la luce diretta del sole possa entrare nel sensore.
- Non posizionare il sensore a meno di un metro da un qualsiasi tipo di illuminazione, sistema di riscaldamento o ventilazione.
- Non installare il sensore su superfici instabili o soggette a vibrazioni.

INSTALLATION | INSTALACIÓN | INSTALLAZIONE | INSTALAÇÃO



EN Be careful bending springs when mounting unit.

DE Vorsicht beim Biegen von Federn bei der Montage der Einheit.

ES Doble los muelles con cuidado al montar la unidad.

PT Tenha cuidado para não dobrar as molas ao montar a unidade.

FR Faire attention à la compression des ressorts lors du montage de l'unité.

IT Piegate le molle con cautela durante il montaggio dell'unità.

Flush fixing | Fixation encastrée |
Einbau Montage | Montaggio a filo |
Montaje a ras | Montagem encastrada

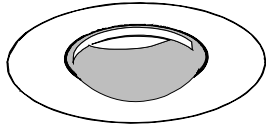

1

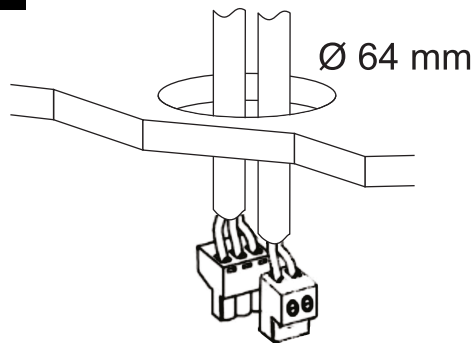

2

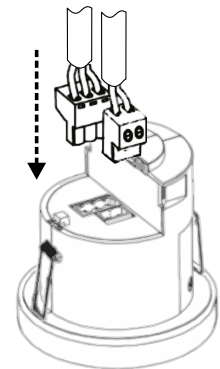

3

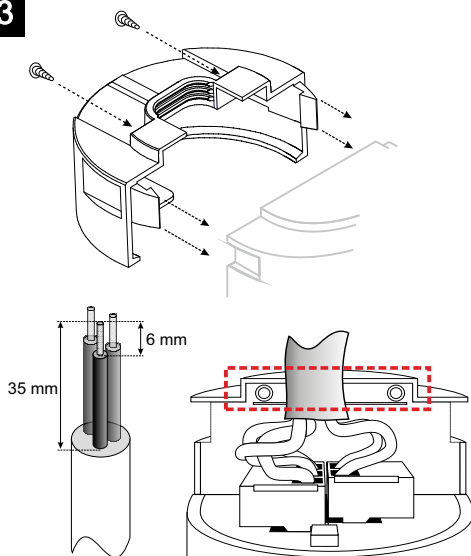

EN Continue tightening the screws until the clamp bar snaps out and is tightly engaged against the cable. The cable clamp must clamp the outer sheath only.

ES Continuar apretando los tornillos hasta que la barra abrazadera salga y se ajuste bien con el cable. La abrazadera para cables solo debe sujetar la funda.

FR Continuez de serrer les vis jusqu'à ce que la barre de fixation sorte et se serre fortement sur le câble. Le serre-câbles doit uniquement serrer la gaine extérieure.

DE Ziehen Sie die Schrauben weiterhin an, bis die Klemme einrastet und fest am Kabel sitzt. Die Kabelklemme darf nur die äußere Abschirmung einklemmen.

PT Continue o aperto dos parafusos até que a barra de fixação se encaixe totalmente e prenda bem o cabo. O grampo do cabo deve fixar apenas o revestimento externo.

IT Continuare a stringere le viti fino a quando la barra del morsetto non scatti e si fissi leggermente sul cavo. Applica il morsetto alla sola guaina esterna del cavo.

4

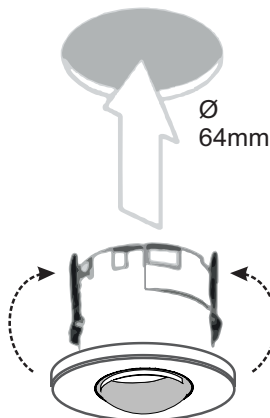

EN Bend the springs up and push detector through hole in ceiling. When fully inserted the springs snap back to hold the device in place.

ES Doble los muelles hacia arriba e introduzca el detector por el orificio del techo. Cuando esté totalmente introducido, los muelles saltan para mantener el dispositivo en su lugar.

FR Replier les ressorts vers le haut et pousser le détecteur à travers le trou dans le plafond. Quand les ressorts sont complètement insérés, ils se remettent dans leur position initiale pour maintenir le dispositif en place.

DE Federn nach oben biegen und Detektor durch die Öffnung in der Decke schieben. Sobald der Detektor vollständig eingeschoben ist, schnappen die Federn zurück und halten das Gerät fest an Ort und Stelle.

PT Dobre as molas para cima e empurre o detector através do furo no teto. Ao serem totalmente inseridas as molas saltam de volta para manter o dispositivo no lugar.

IT Piegate le molle verso l'alto e inserire il rilevatore nel foro sul soffitto. Una volta inserito, le molle si riassetano fissando il dispositivo in posizione.

Surface fixing |
Oberflächenmontage | Ajuste de
superficie | Montagem aparente |
Fixation apparente | Montaggio
superficiale

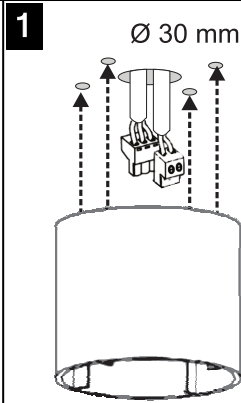
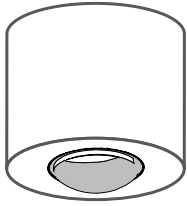

EN Surface mounting box: part code DBB, sold separately

DE Dose zur Oberflächenmontage: (Art.-Nr. DBB, separat erhältlich)

ES Caja de montaje: código de pieza DBB; se vende por separado

PT Caixa de montagem na superfície: DBB. Vendida separadamente

FR Boîtier de montage en surface: code pièce DBB, vendu séparément

IT Scatola di montaggio superficiale: codice DBB, venduta separatamente

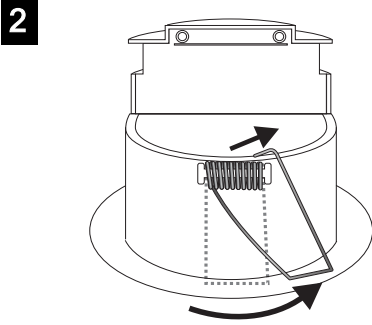

EN Pull out the ends of both springs and bend them so that they do not stick out over the sensor head bezel.

DE Ziehen Sie die Enden beider Federn heraus und biegen Sie sie so um, dass sie nicht über den Rahmen des Sensorkopfs ragen.

ES Extraiga y doble los extremos de ambos muelles para que no sobresalgan del cabezal del sensor.

PT Retire as pontas e dobre ambas as molas para que não fiquem fora sobre o painel da cabeça do sensor.

IT Estrarre le terminazioni di entrambe le molle e piegarle in modo che non fuoriescano dalla ghiera della testa del sensore.

FR Extraire les extrémités des deux ressorts et les plier de sorte qu'elles ne ressortent pas sur la lunette de la tête du capteur.

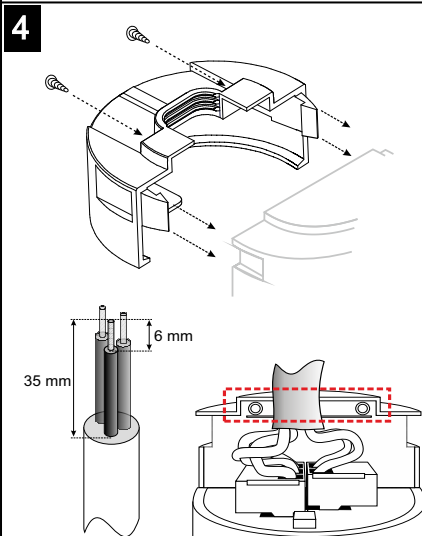
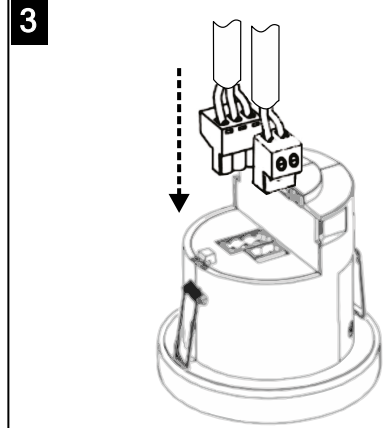

EN Continue tightening the screws until the clamp bar snaps out and is tightly engaged against the cable. The cable clamp must clamp the outer sheath only.

ES Continuar apretando los tornillos hasta que la barra abrazadera salga y se ajuste bien con el cable. La abrazadera para cables solo debe sujetar la funda.

FR Continuez de serrer les vis jusqu'à ce que la barre de fixation sorte et se serre fortement sur le câble. Le serre-câbles doit uniquement serrer la gaine extérieure.

DE Ziehen Sie die Schrauben weiterhin an, bis die Klemme einrastet und fest am Kabel sitzt. Die Kabelklemme darf nur die äußere Abschirmung einklemmen.

PT Continue o aperto dos parafusos até que a barra de fixação se encaixe totalmente e prenda bem o cabo. O grampo do cabo deve fixar apenas o revestimento externo.

IT Continuare a stringere le viti fino a quando la barra del morsetto non scatti e si fissi leggermente sul cavo. Applica il morsetto alla sola guaina esterna del cavo.

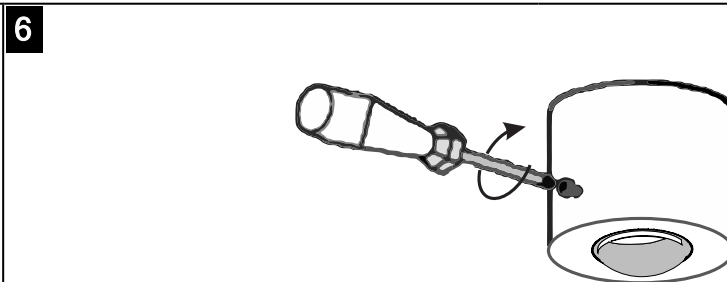
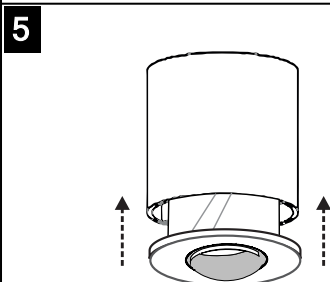

WIRING | VERKABELUNG | CABLEADO | CHICOTE ELÉTRICO | CÂBLAGE | CABLAGGIO

EN All wiring options automatically switch the load off when occupancy is not detected, and automatically adjust any dimming luminaires to maintain a preset illuminance level.

Use the switching channel to control non-dimming luminaires, or to isolate the mains supply to dimming ballast drivers. Connect multiple luminaires in parallel using the N and L/OUT terminals.

Use the dimming channel to control luminaires fitted with dimming ballasts/transformers. Connect multiple ballasts/transformers in parallel using the DIM- and DIM+ terminals.

ES Todas las opciones de cableado desactivan automáticamente la carga cuando se detecta ausencia y ajustan automáticamente las luces con atenuación para mantener un nivel de iluminación preestablecido.

Utilice el canal de conmutación para controlar las luces sin atenuación, o para aislar el suministro eléctrico a los balastos de atenuación. Conecte varias luces en paralelo con los terminales N y L/OUT.

Utilice el canal de atenuación para controlar las luces equipadas con transformadores o balastos de atenuación. Conecte varios transformadores o balastos en paralelo con los terminales DIM- y DIM+.

FR Toutes les options de câblage coupent automatiquement la charge en cas de détection d'absence, et ajustent automatiquement les luminaires à gradation pour maintenir un niveau de luminosité prédéfini.

Utilisez le canal de commutation pour contrôler des luminaires sans gradation, ou pour isoler l'alimentation secteur pour des ballasts à gradation. Connectez plusieurs luminaires en parallèle en utilisant les terminaux N et L/OUT.

Utilisez le canal de gradation pour contrôler les luminaires équipés de transformateurs/ ballasts de gradation. Connectez plusieurs transformateurs/ ballasts en parallèle en utilisant les terminaux DIM- et DIM+.

DE Bei der Erkennung der Abwesenheit schalten alle Verkabelungsoptionen automatisch die Last ab und passen zudem die Einstellung abblendbarer Leuchtmittel an, um einen zuvor eingestellten Lichtpegel zu erhalten.

Zur Steuerung der nicht abblendbaren Leuchtmittel sowie zur Isolierung des Netzanschlusses der Dimm-Vorschaltgeräte ist der Schaltkanal zu verwenden. Mehrere Leuchten über die Anschlüsse N und L/OUT parallel anschließen.

Leuchtmittel mit abblendbaren Vorschaltgeräten/Transformatoren über die Dimmkanäle steuern. Mehrere Vorschaltgeräte/Transformatoren über die Anschlüsse DIM- und DIM+ parallel anschließen.

PT Todas as opções de ligação desligam a carga quando é detectada ausência, ajustando automaticamente as luminárias com redução de iluminação para que mantenham um nível de iluminância predefinido.

Use o canal de comutação para controlar as luminárias sem redução de iluminação ou para isolar a alimentação geral dos reatores da redução de iluminação. Ligue múltiplas luminárias em paralelo usando os terminais N e L/OUT.

Utilize o canal de redução de iluminação para controlar luminárias equipadas com reatores/transformadores de redução de iluminação. Conecte vários reatores/transformadores em paralelo usando os terminais DIM- e DIM+.

IT Tutte le opzioni del cablaggio spengono automaticamente il carico in caso di rilevamento dell'assenza, per poi regolare automaticamente gli apparecchi di illuminazione dotati di regolazione in modo da mantenere il livello di illuminazione preimpostato.

Utilizzare il canale di commutazione per controllare gli apparecchi di illuminazione privi di regolazione o isolare l'alimentazione elettrica della rete in base ai ballast di regolazione. Collegare diversi apparecchi di illuminazione in parallelo utilizzando i morsetti N e L/OUT.

Utilizzare il canale di regolazione per controllare gli apparecchi di illuminazione dotati di trasformatori/ballast di regolazione. Collegare diversi trasformatori/ballast in parallelo utilizzando i morsetti DIM- e DIM+.

- EN** Single channel dimming
- ES** Atenuación de canal único
- FR** Gradation sur canal unique
- DE** Einzelkanal-Abblendung
- PT** Redução de iluminação de canal único
- IT** Regolazione a singolo canale

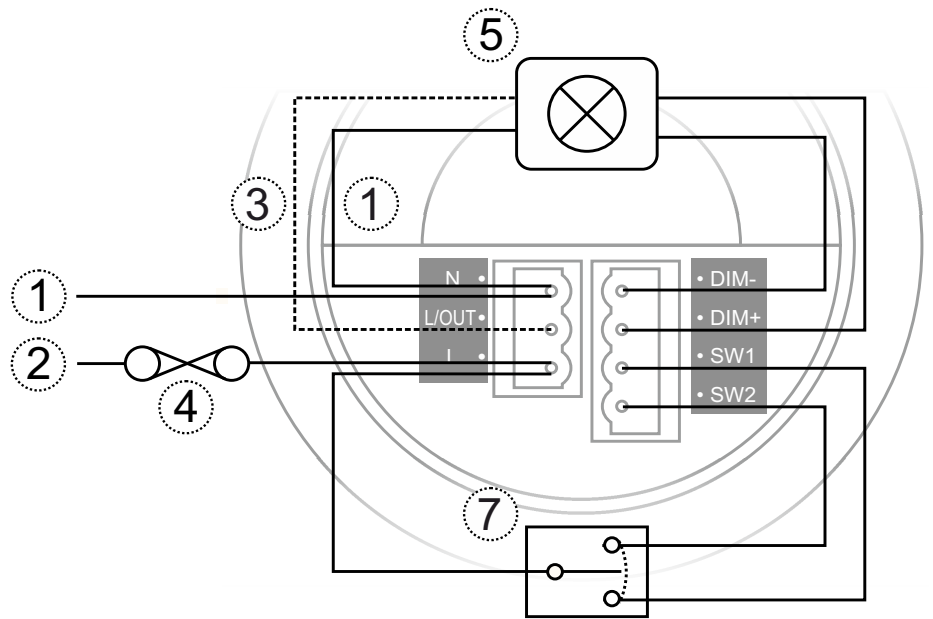

- EN** Single channel switching
- ES** Interruptor de canal único
- FR** Commutation sur canal unique
- DE** Einzelkanal-Schaltung
- PT** Comutação de canal único
- IT** Commutazione a singolo canale

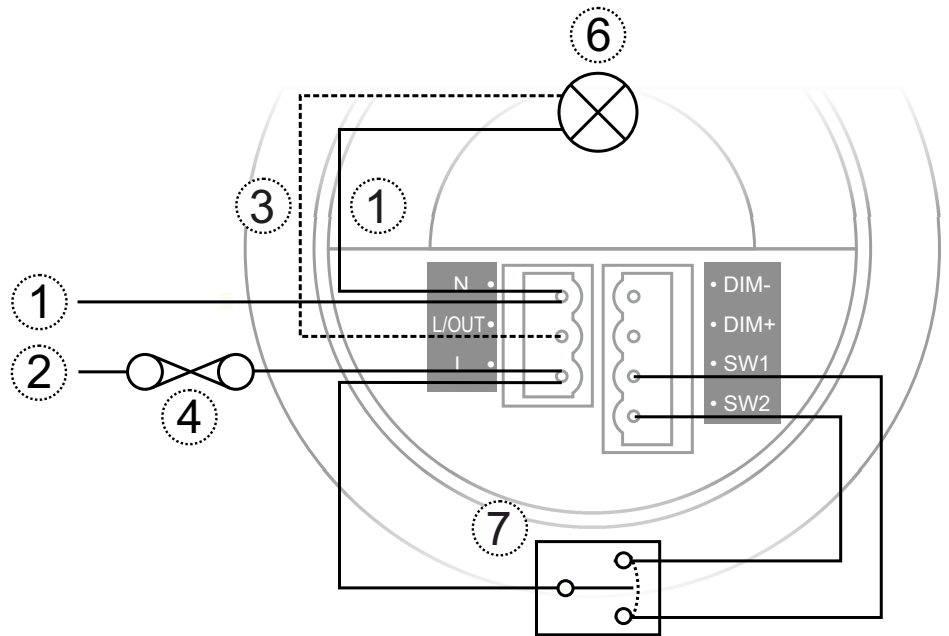

EN Key

1. Neutral
2. Live
3. Switched output
4. 10A circuit protection if required
5. Dimming luminaire (DALI or DSI)
6. Non-dimming luminaire
7. Centre-biased retractive switch, 230V

DE Zeichenerklärung

1. Neutral
2. Netzspannungsführend
3. Geschalteter Ausgang
4. 10A Kurzschlussicherung, falls nötig
5. Abblendbares Leuchtmittel (DALI oder DSI)
6. Nicht abblendbaren Leuchtmittel
7. Außermittiger Druckschalter, 230V

ES Explicación

1. Neutro
2. Live
3. Salida conmutada
4. 10A protección de circuito, en caso necesario
5. Luz de atenuación (DALI o DSI)
6. Luces sin atenuación
7. Interruptor retráctil equilibrado en el centro, 230V

PT Legenda

1. Neutro
2. Fase
3. Saída comutada
4. 10A proteção do circuito, caso necessário
5. Luminária com redução de iluminação (DALI ou DSI)
6. Luminária sem redução de iluminação
7. Interruptor retrátil de três posições, 230V

FR Légende

1. Neutre
2. Plus
3. Sortie commutée
4. 10A protection du circuit si nécessaire
5. Luminaire à gradation (DALI ou DSI)
6. Luminaire sans gradation
7. Commutateur rétractif décentré, 230V

IT Leggenda

1. Neutro
2. Live
3. Commutazione uscita
4. 10A protezione del circuito, se necessario
5. Apparecchio di illuminazione con regolazione (DALI o DSI)
6. Apparecchio di illuminazione privi di regolazione
7. Interruttore a retrazione centrale, 230V

- EN** Two channel, single switch
- ES** Interruptor único de dos canales
- FR** Commutateur unique, deux canaux
- DE** Zwei Kanäle, einzelner Schalter
- PT** Interruptor simples de canal duplo
- IT** Interruttore singolo due canali

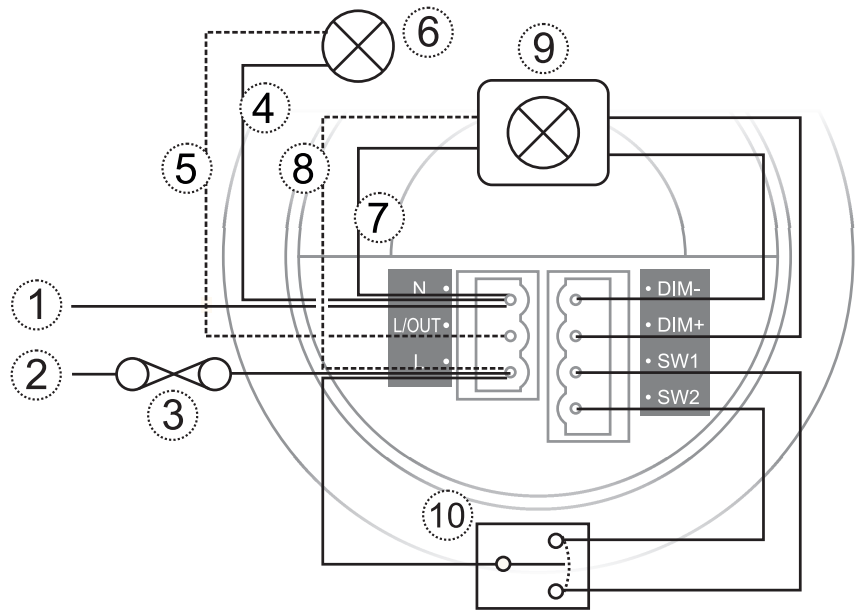

- EN** Two channel, individual switches
- DE** Zwei Kanäle, individuelle Schalter
- ES** Interruptores individuales de dos canales
- PT** Interruptores individuais de canal duplo
- FR** Commutateurs individuels, deux canaux
- IT** Interruttori singoli a due canali

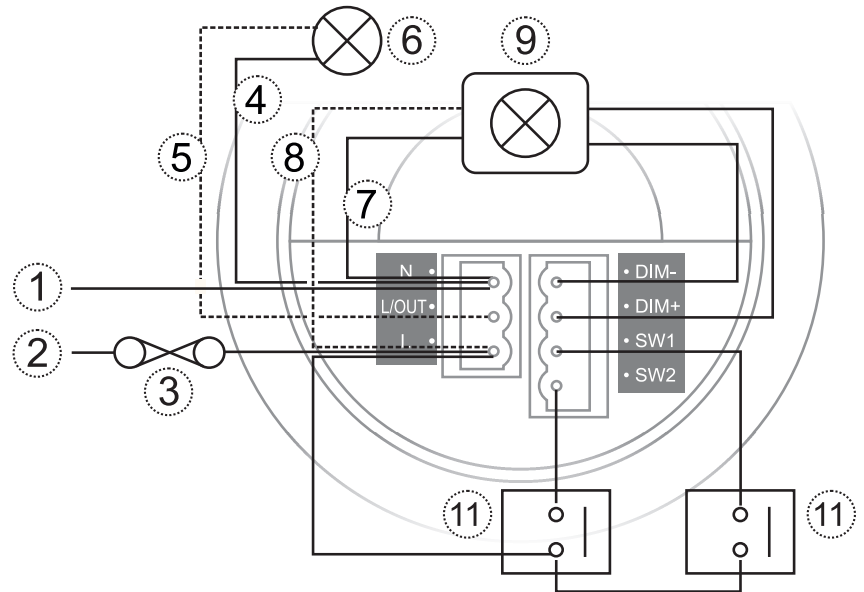

EN Key

1. Neutral
2. Live
3. 10A circuit protection if required
4. Neutral - channel 1
5. Switched output - channel 1
6. Load - channel 1
7. Neutral - channel 2
8. Switched output - channel 2
9. Dimming luminaire
10. Centre-biased retractive switch, 230V
11. Momentary push-to-make switch, 230V

DE Zeichenerklärung

1. Neutral
2. Netzspannungsführend
3. 10A Kurzschlussicherung, falls nötig
4. Neutral - Kanal 1
5. Geschalteter Ausgang - Kanal 1
6. Last - Kanal 1
7. Neutral - Kanal 2
8. Geschalteter Ausgang - Kanal 2
9. Abblendbares Leuchtmittel
10. Außermittiger Druckschalter, 230V
11. Moment-Taster, 230 V

ES Explicación

1. Neutro
2. Live
3. 10A protección de circuito, en caso necesario
4. Neutro - canal 1
5. Salida conmutada - canal 1
6. Carga - canal 1
7. Neutro - canal 2
8. Salida conmutada - canal 2
9. Luz de atenuación
10. Interruptor retráctil equilibrado en el centro, 230V
11. Interruptor con botón de activación momentáneo, 230 V

PT Legenda

1. Neutro
2. Fase
3. 10A proteção do circuito, caso necessário
4. Neutro - Canal 1
5. Saída comutada - Canal 1
6. Carga - Canal 1
7. Neutro - Canal 2
8. Saída comutada - Canal 2
9. Luminária com redução de iluminação
10. Interruptor retrátil de três posições, 230V
11. Interruptor de pressão momentânea, 230 V

FR Légende

1. Neutre
2. Plus
3. 10A protection du circuit si nécessaire
4. Neutre - canal 1
5. Sortie commutée - canal 1
6. Charge - canal 1
7. Neutre - canal 2
8. Sortie commutée - canal 2
9. Luminaire à gradation
10. Commutateur rétractif décentré, 230V
11. Commutateur poussoir à marche momentané, 230 V

IT Leggenda

1. Neutro
2. Live
3. 10A protezione del circuito, se necessario
4. Neutro - Canale 1
5. Commutazione uscita - Canale 1
6. Carico - Canale 1
7. Neutro - Canale 2
8. Commutazione uscita - Canale 2
9. Apparecchio di illuminazione con regolazione
10. Interruttore a retrazione centrale, 230V
11. Interruttore temporaneo, 230 V

EBDMR-DD-LV

- EN** Two channel, single switch
ES Interruptor único de dos canales
IT Interruttore singolo due canali

- DE** Zwei Kanäle, einzelner Schalter
FR Commutateur unique, deux canaux
IT Interruttore singolo due canali

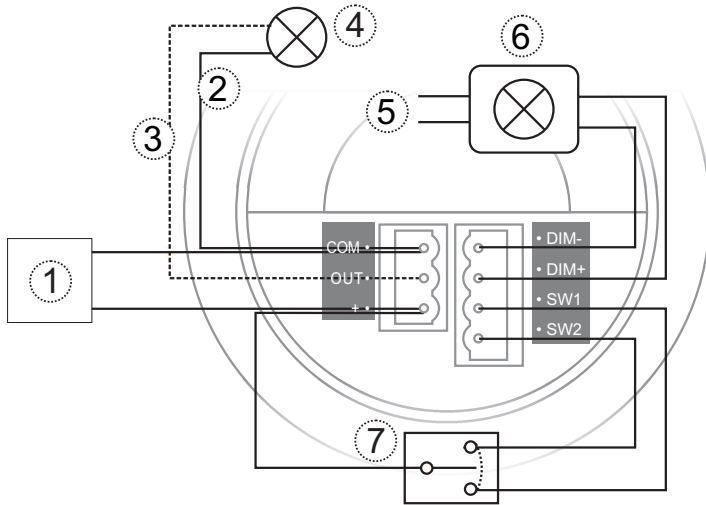

EN Key

1. DC supply 11.5-35V or AC supply 10-26.5V
2. Common - channel 1
3. Switched output - channel 1
4. Load - channel 1
5. Luminaire power supply
6. Dimming luminaire (DALI or DSI)
7. Centre-biased retractive switch, 230V
8. Momentary push-to-make switch, 230V

DE Zeichenerklärung

1. DC-Versorgung 11,5 - 35 V oder AC-Versorgung 10 - 26,5 V
2. Allgemein - Kanal 1
3. Geschalteter Ausgang - Kanal 1
4. Last - Kanal 1
5. Alternative Stromversorgung
6. Abblendbares Leuchtmittel (DALI oder DSI)
7. Außermittiger Druckschalter, 230V
8. Moment-Taster, 230 V

- EN** Two channel, individual switches
ES Interruptores individuales de dos canales
FR Commutateurs individuels, deux canaux

- DE** Zwei Kanäle, individuelle Schalter
PT Interruptores individuais de canal duplo
IT Interruttori singoli a due canali

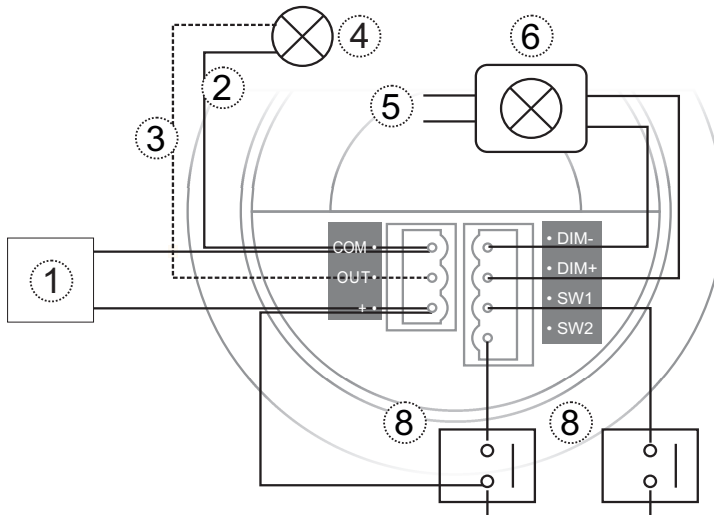

ES Explicación

1. Entrada de CC de 11,5-35 V o entrada de CA de 10-26,5 V
2. Común - canal 1
3. Salida conmutada - canal 1
4. Carga - canal 1
5. Fuente de alimentación alternativa
6. Luz de atenuación (DALI o DSI)
7. Interruptor retráctil equilibrado en el centro, 230V
8. Interruptor con botón de activación momentáneo, 230 V

PT Legenda

1. Alimentação de 11,5 a 35 V CC ou alimentação de 10 a 26,5 V CA
2. Comum - Canal 1
3. Saída comutada - Canal 1
4. Carga - Canal 1
5. Fonte de alimentação alternativa
6. Luminária com redução de iluminação (DALI ou DSI)
7. Interruptor retráctil de três posições, 230V
8. Interruptor de pressão momentânea, 230 V

- EN** Single channel dimming
ES Atenuación de canal único
FR Gradation sur canal unique

- DE** Einzelkanal-Abblendung
PT Redução de iluminação de canal único
IT Regolazione a singolo canale

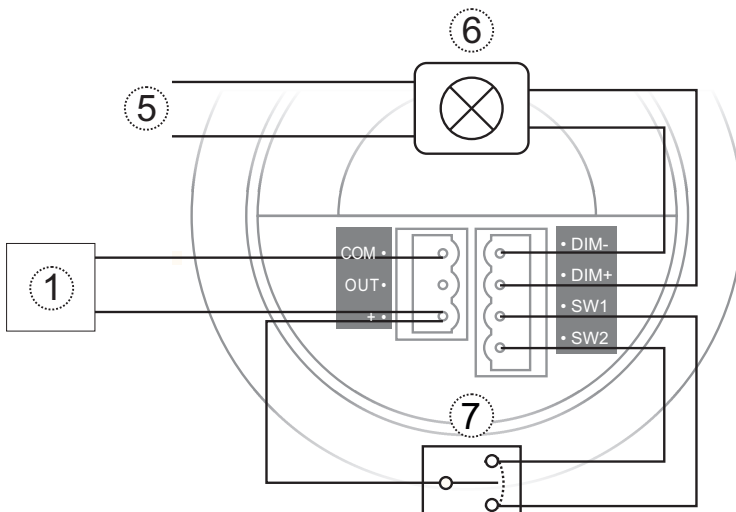

FR Légende

1. Alimentation CC 11,5-35 V ou Alimentation CA 10-26,5 V
2. Commun - canal 1
3. Sortie commutée - canal 1
4. Charge - canal 1
5. Autre alimentation électrique
6. Luminaire à gradation (DALI ou DSI)
7. Commutateur rétractif décentré, 230V
8. Commutateur poussoir à marche momentané, 230 V

IT Leggenda

1. Alimentazione CC 11,5-35 V o CA 10-26,5 V
2. Comune - Canale 1
3. Commutazione uscita - Canale 1
4. Carico - Canale 1
5. Alimentazione elettrica alternativa
6. Apparecchio di illuminazione con regolazione (DALI o DSI)
7. Interruttore a retrazione centrale, 230V
8. Interruttore temporaneo, 230 V

- EN** Single channel dimming
- ES** Atenuación de canal único
- FR** Gradation sur canal unique
- DE** Einzelkanal-Abblendung
- PT** Redução de iluminação de canal único
- IT** Regolazione a singolo canale

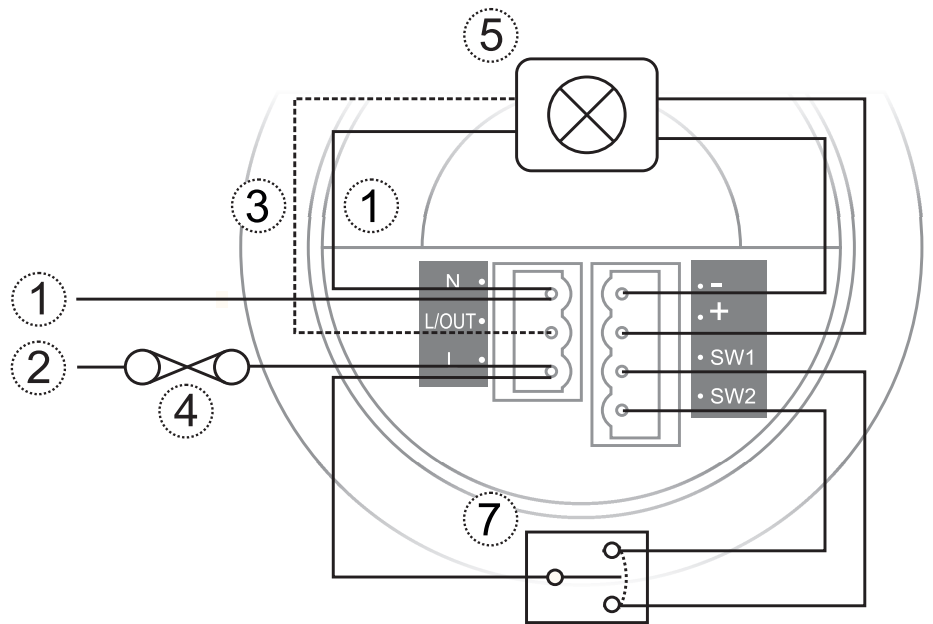

- EN** Single channel switching
- ES** Interruptor de canal único
- FR** Commutation sur canal unique
- DE** Einzelkanal-Schaltung
- PT** Comutação de canal único
- IT** Commutazione a singolo canale

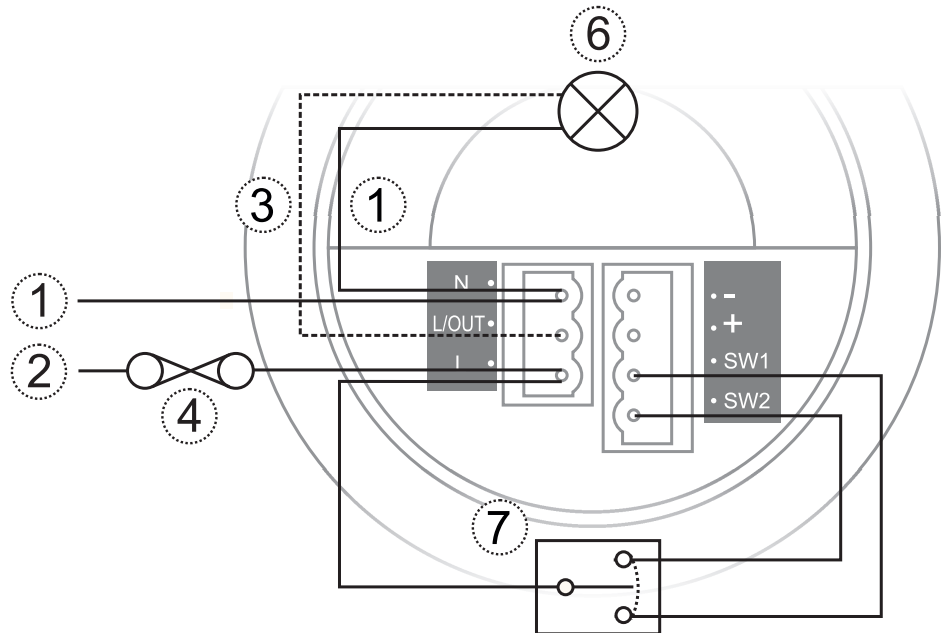

EN Key

1. Neutral
2. Live
3. Switched output
4. 10A circuit protection if required
5. Dimming luminaire (1-10V)
6. Non-dimming luminaire
7. Centre-biased retractive switch, 230V

DE Zeichenerklärung

1. Neutral
2. Netzspannungsführend
3. Geschalteter Ausgang
4. 10A Kurzschlussicherung, falls nötig
5. Abblendbares Leuchtmittel (1 - 10 V)
6. Nicht abblendbaren Leuchtmittel
7. Außermittiger Druckschalter, 230V

ES Explicación

1. Neutro
2. Live
3. Salida conmutada
4. 10A protección de circuito, en caso necesario
5. Luz de atenuación (1-10 V)
6. Luces sin atenuación
7. Interruptor retráctil equilibrado en el centro, 230V

PT Legenda

1. Neutro
2. Fase
3. Saída comutada
4. 10A proteção do circuito, caso necessário
5. Luminária com redução de iluminação (1 a 10 V)
6. Luminária sem redução de iluminação
7. Interruptor retrátil de três posições, 230V

FR Légende

1. Neutre
2. Plus
3. Sortie commutée
4. 10A protection du circuit si nécessaire
5. Luminaires à gradation (1-10 V)
6. Luminaires sans gradation
7. Commutateur rétractif décentré, 230V

IT Leggenda

1. Neutro
2. Live
3. Commutazione uscita
4. 10A protezione del circuito, se necessario
5. Apparecchio di illuminazione con regolazione (1-10 V)
6. Apparecchio di illuminazione privi di regolazione
7. Interruttore a retrazione centrale, 230V

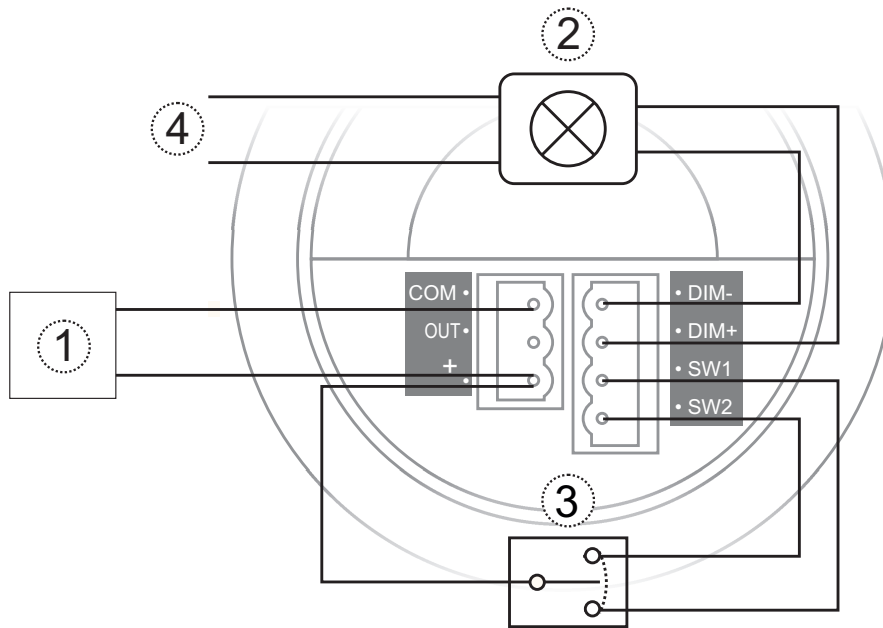

EN Key

1. DC supply 11.5-35V or AC supply 10-26.5V
2. Dimming luminaire (1-10V)
3. Centre-biased retractive switch, 230V
4. Luminaire power supply

DE Zeichenerklärung

1. DC-Versorgung 11,5 - 35 V oder AC-Versorgung 10 - 26,5 V
2. Abblendbares Leuchtmittel (1 - 10 V)
3. Außermittiger Druckschalter, 230V
4. Alternative Stromversorgung

ES Explicación

1. Entrada de CC de 11,5-35 V o entrada de CA de 10-26,5 V
2. Luz de atenuación (1-10 V)
3. Interruptor retráctil equilibrado en el centro, 230V
4. Fuente de alimentación alternativa

PT Legenda

1. Alimentação de 11,5 a 35 V CC ou alimentação de 10 a 26,5 V CA
2. Luminária com redução de iluminação (1 a 10 V)
3. Interruptor retrátil de três posições, 230V
4. Fonte de alimentação alternativa

FR Légende

1. Alimentation CC 11,5-35 V ou Alimentation CA 10-26,5 V
2. Luminaire à gradation (1-10 V)
3. Commutateur rétractif décentré, 230V
4. Autre alimentation électrique

IT Leggenda

1. Alimentazione CC 11,5-35 V o CA 10-26,5 V
2. Apparecchio di illuminazione con regolazione (1-10 V)
3. Interruttore a retrazione centrale, 230V
4. Alimentazione elettrica alternativa

1

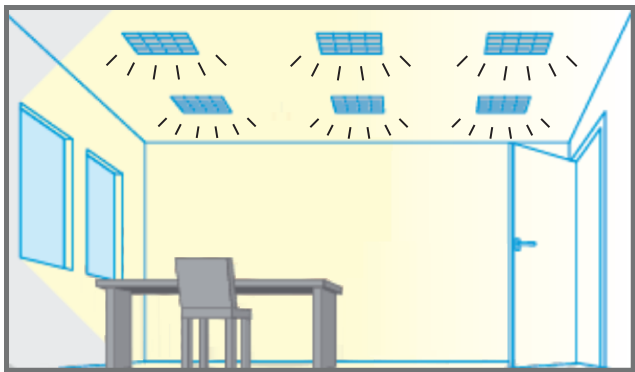

EN Power up the sensor – the load should come on immediately.

DE Schließen Sie den Sensor an die Stromversorgung an - das System sollte sich sofort einschalten.

ES Encienda el sensor: la carga debería encenderse inmediatamente.

PT Ligue o sensor - a carga deve ser ativada imediatamente.

FR Alimenter le capteur : la charge devrait s'allumer immédiatement.

IT Accendi il sensore: il carico dovrebbe attivarsi immediatamente.

3

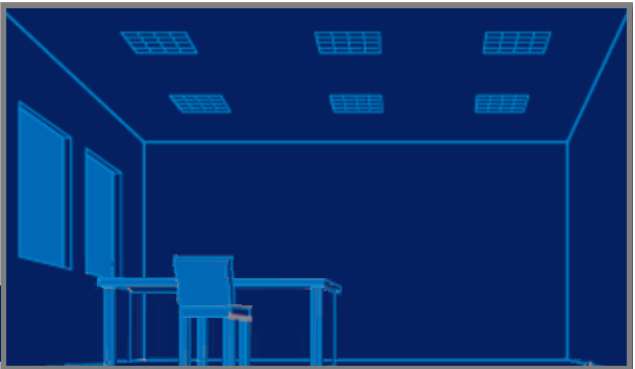

EN Vacate the room or remain very still and wait for the load to switch off (this should take less than 2 minutes).

DE Verlassen Sie den Raum oder stehen Sie ganz still, um zu prüfen, ob das System sich ausschaltet (dies sollte weniger als 2 Minuten dauern).

ES Salga de la habitación o permanezca muy quieto y espere a que la carga se apague (deberían requerirse menos de 2 min).

PT Desocupe a sala ou permaneça imóvel e aguarde até a carga ser desativada (isto deve levar menos de 2 minutos).

FR Quittez la pièce ou rester immobile et attendre que la charge s'éteigne (ceci devrait prendre moins de deux minutes).

IT Abbandona la stanza o cerca di restare il più fermo possibile e attendi lo spegnimento del carico (dovrebbe richiedere meno di 2 minuti).

2

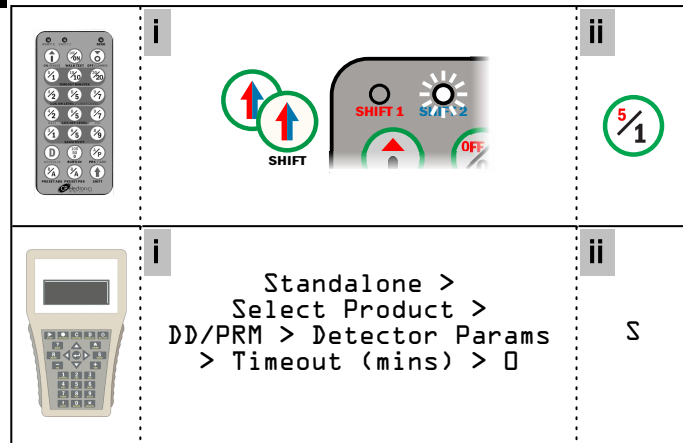

EN Set a time-out period of 10 seconds using a handset.

DE Timeout-Dauer von 10 Sekunden mittels Handset einstellen.

ES Establezca un tiempo de espera de 10 s con un mando.

PT Defina um intervalo de 10 segundos usando um dispositivo.

FR Définissez une période de temporisation de 10 secondes avec un combiné.

IT Imposta un periodo di timeout di 10 secondi con il telecomando.

4

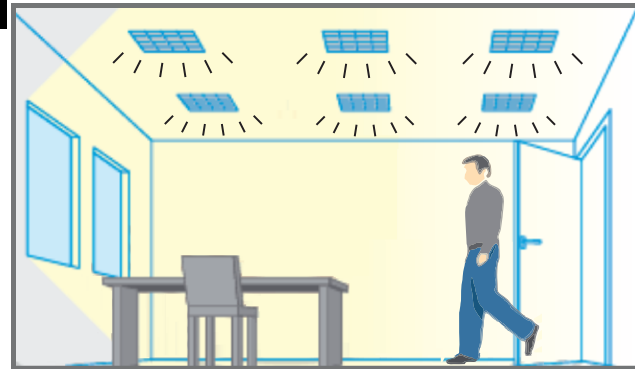

EN Enter the room or make some movement and check that the load switches on.

DE Betreten Sie den Raum oder bewegen Sie sich, um sicherzustellen, dass das System sich einschaltet.

ES Entre en la habitación o realice algún movimiento y compruebe que la carga se enciende.

PT Entre na sala ou faça algum movimento e verifique se a carga é ativada.

FR Entrez dans la pièce ou bougez et vérifiez que la charge s'allume.

IT Entra nella stanza o esegui qualche movimento per verificare che il carico si attivi.

CONTROLLING WITH HANDSET | STEUERUNG MIT HANDSET | CONTROL CON EL MANDO | CONTROLE COM O APARELHO | CONTRÔLE AVEC COMBINÉ | CONTROLLO MEDIANTE TELECOMANDO

EN Point the handset at the device and press the buttons shown. An LED in the device flashes when it receives a command.

PT Aponte o telecomando para o detector e pressione os botões mostrados. Um LED do dispositivo pisca ao receber um comando.

DE Richten Sie das Handset auf den Detektor und drücken Sie die angezeigten Tasten. Eine LED im Gerät blinkt, wenn ein Befehl empfangen wird.

FR Pointer le combiné vers le détecteur et appuyer sur les boutons indiqués. Un voyant LED clignote sur le dispositif lorsqu'il reçoit une commande.

ES Apunte con el mando al detector y pulse los botones que se indican. Un LED parpadea en el detector cuando recibe una orden.

IT Indirizzare il telecomando verso il rilevatore e premere i pulsanti indicati. Il LED del dispositivo lampeggerà una volta ricevuto un comando.

Initialisation | Inicialisierung | Inicialización | Inicialização | Inizializzazione

* default | Voreinstellung | predeterminado | padrão | défaut | predefinito

EN To test the detector is working within range (walk test)

ES Para probar que el detector funciona dentro del rango (prueba caminando)

FR Pour vérifier que le détecteur est à portée et fonctionne (test de marche)

DE Funktionsprüfung, ob der Detektor innerhalb der Reichweite arbeitet (Gehprüfung)

PT Para testar se o detector está funcionando (teste de caminhada)

IT Per testare il funzionamento del rilevatore all'interno della distanza massima (test della camminata)

EN To stop the LED flashing after a walk test

ES Para detener el parpadeo de LED tras una prueba

FR Pour arrêter le clignotement de la LED après un test

DE Anhalten des LED-Blinkens nach einer Prüfung

PT Para que o LED pare de piscar após o teste

IT Per arrestare il lampeggiamento del LED dopo un test

UHS5









UNLCDHS











Detector Params > Walk Test LED
= 0n



Detector Params > Walk Test LED
= 0ff

<p>EN To set the burn-in time</p> <p>ES Para establecer el tiempo de «burn-in»</p> <p>FR Pour définir la durée de rodage</p> <p>DE Einstellung der Einbrennzeit</p> <p>PT Para definir o tempo de ajuste</p> <p>IT Per definire il tempo di test iniziale</p>	<p>*0 hours Stunden horas Horas heures ore</p>  <p>50 hours Stunden horas Horas heures ore</p>  <p>100 hours Stunden horas Horas heures ore</p> 	<p>Output Ch. 2 > Burn-in Hours =</p> <div style="border: 1px solid black; padding: 5px; width: fit-content;"> <p>1-9999 hours Stunden horas Horas heures ore</p> <p>0* disabled Deaktiviert invalido invalido désactivée invalido</p> </div>
<p>EN To set the ballast type</p> <p>ES Para establecer el tipo de balasto</p> <p>FR Pour définir le type de ballast</p> <p>DE Einstellung der Art des Vorschaltgeräts</p> <p>PT Para definir o tipo de reator</p> <p>IT Per impostare il tipo del ballast</p>	<p>*DALI:</p>  <p>DSI:</p> 	<p>Output Ch. 2 > Load Type = DSI/DALI*</p>
<p>EN To reset the unit to the factory defaults</p> <p>ES Para restablecer los valores de fábrica de la unidad</p> <p>FR Pour rétablir les valeurs par défaut d'usine de l'unité</p> <p>DE Zurücksetzen der Einheit auf Werkseinstellungen</p> <p>PT Para retornar a unidade aos padrões de fábrica</p> <p>IT Per riportare l'unità alle impostazioni di fabbrica</p>		<p>Config > Factory Reset</p>

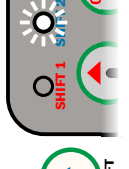

<p>EN To turn the lights on</p> <p>ES Para encender las luces.</p> <p>FR Pour allumer les lumières.</p>	 <p>DE Um die Beleuchtung einzuschalten.</p> <p>PT Para ligar a iluminação.</p> <p>IT Per accendere l'illuminazione.</p>	<p>User > Manual Override On</p>
<p>EN To turn the lights off</p> <p>ES Para apagar las luces.</p> <p>FR Pour éteindre les lumières.</p>	 <p>DE Um die Beleuchtung auszuschalten.</p> <p>PT Desligar a iluminação.</p> <p>IT Per spegnere l'illuminazione.</p>	<p>User > Manual Override Off</p>
<p>EN To raise the light level</p> <p>ES Para subir el nivel de luz</p> <p>FR Pour augmenter le niveau de luminosité</p>	   <p>DE Zur Erhöhung des Lichtpegels</p> <p>PT Para aumentar o nível de iluminação</p> <p>IT Per aumentare il livello della luce</p>	<p>User > Raise</p>
<p>EN To lower the light level</p> <p>ES Para bajar el nivel de luz</p> <p>FR Pour abaisser le niveau de luminosité</p>	   <p>DE Senkung des Lichtpegels</p> <p>PT Para diminuir o nível de iluminação</p> <p>IT Per ridurre il livello della luce</p>	<p>User > Lower</p>
<p>EN To cancel an "on" or "off" override and resume normal operation</p> <p>ES Para cancelar una anulación de «encendido» o «apagado» y reanudar el funcionamiento normal</p> <p>FR Pour annuler une commande de dépassement « marche » ou « arrêt » et reprendre un fonctionnement normal</p>	    <p>or oder o ou ou o</p> <p>DE Abbrechen einer „An-“ oder „Aus“^{***} Überschreibung und Aufnahme des Normalbetriebs</p> <p>PT Para cancelar o comando de "ligar" ou "desligar" e reiniciar a operação normal</p> <p>IT Per annullare un override "on" o "off" e riprendere il funzionamento normale</p>	<p>User > Manual Override Cancel</p>

EN To set a target light level (where the lighting system responds to ambient light level)

ES Para establecer un nivel de luz objetivo (el sistema de iluminación responde al nivel de luz ambiente)

FR Pour définir un niveau de luminosité cible (le système d'éclairage réagissant au niveau de luminosité ambiante)

DE Einstellung eines Ziel-Lichtpegels (an dem das Beleuchtungssystem auf den Umgebungslichtpegel reagiert)

PT Para um nível-alvo de iluminação (em que o sistema de iluminação responde ao nível de iluminação do ambiente)

IT Per impostare un livello di illuminazione di destinazione (in cui il sistema di illuminazione risponda al livello della luce ambientale)

EN To set an ambient light level below which lights can be switched on

ES Para establecer un nivel de luz ambiente por debajo del cual se puedan encender las luces

FR Pour définir un niveau de luminosité ambiante au-dessous duquel les éclairages peuvent être allumés.

DE Einstellung eines Umgebungslichtpegels, bei dessen Unterschreitung die Beleuchtung eingeschaltet werden kann

PT Para definir um nível de iluminação ambiente em que a luzes não se acendem

IT Per impostare un livello della luce ambientale al di sotto del quale sarà possibile accendere le luci

2 → 7 = Low → High | Niedrig → Hoch | Bajo → Alto
Baixo → Alto | Faible → Haut | Basso → Alto
9 = None | Keineir | Ninguno | Nenhum | Aucun | Nessuno

2, 5, 7:

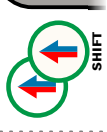

4, *6, 9:



Output Ch. 2 > Light Level (MI) =

1-999 Low → High | Niedrig → Hoch
Baixo → Alto | Baixo → Alto
Faible → Haut | Basso → Alto
default | Voreinstellung
predeterminado |
padrão | défaut | predefinito
999 disabled | Deaktiviert | invalido
invalido | désactivée | invalido

Output Ch. 1 (switching | Schalter |
comutación | redutores de iluminação |
commutation | commutazione)

or | oder | o | ou | o

Output Ch. 2 (dimming | dimmungs |
atenuación | redutores de iluminação |
gradation | regolazione)

> Lux On Level =

1-9* Low → High | Niedrig → Hoch
Baixo → Alto | Baixo → Alto
Faible → Haut | Basso → Alto

101-
199 higher resolution | höhere Auflösung
resolución más alta | maior resolução
plus haute résolution | a risoluzione
più elevata

EN To set an ambient light level above which lights switch off

ES Para establecer un nivel de luz ambiente por encima del cual se apaguen las luces

FR Pour définir un niveau de luminosité ambiante au-dessus duquel les éclairages s'éteignent.

DE Einstellung eines Umgebungslichtpegels, bei dessen Überschreitung die Beleuchtung ausgeschaltet wird

PT Para definir um nível de iluminação ambiente acima do qual as luzes se apagam

IT Per impostare un livello della luce ambientale al di sopra del quale spegnere le luci

2 → 9 = Low → High | Niedrig → Hoch | Bajo → Alto
Baixo → Alto | Faible → Haut | Basso → Alto

2, 5, 7:



4, 6, *9:



Output Ch. 1 (switching | Schalter |
comutación | redutores de iluminação |
commutation | commutazione)

or | oder | o | ou | ou | o

Output Ch. 2 (dimming | dimmings |
atenuación | redutores de iluminação |
gradation | regolazione)

> Lux Off Level =

1-9* Low → High | Niedrig → Hoch
Bajo → Alto | Baixo → Alto
Faible → Haut | Basso → Alto

101- higher resolution | höhere Auflösung
111- resolución más alta | maior resolução
199- plus haute résolution | a risoluzione
più elevata

Detection | Erkennung | Detección | Detecção | Détection | Rilevamento

* default | Voreinstellung | predeterminado | padrão | défaut | predefinito

EN To switch between presence and absence detection

ES Para cambiar entre detección de presencia y de ausencia

FR Pour basculer entre détection de présence et d'absence

DE Schaltung zwischen Anwesenheits- und Abwesenheitserkennung

PT Para alternar entre detecção de presença e ausência

IT Per alternare il rilevamento di presenza e assenza

UHS5



UNLCDHS

* Presence | Präsenz | Presencia | Presença |
Présence | Presenza



Absence | Abwesenheit | Ausencia | Ausência |
Assenza



Output Ch. 1 (switching | Schalter |
comutación | redutores de iluminação |
commutation | commutazione)

or | oder | o | ou | ou | o

Output Ch. 2 (dimming | dimmings |
atenuación | redutores de iluminação |
gradation | regolazione)

> Detection Mode =

Pres Presence | Präsenz | Presencia |
* Presença | Présence | Presenza

Abs Absence | Abwesenheit | Ausencia |
Ausência | Absence | Assenza

EN To set the time-out period

ES Para establecer el tiempo de espera

FR Pour définir la période de temporisation

DE Einstellung der Timeout-Dauer

PT Para definir o intervalo de tempo

IT Per impostare il periodo di timeout

1, 10, *20 minutes | Minuten | minutos | minutos | minutos |
minuti:



5, 15, 30 minutes | Minuten | minutos | minutos | minutos | minuti:



10 seconds | Sekunden | segundos | segundos |
secondi:



Detector Params > Timeout
(mins) =

1-99 minutes | Minuten | minutos | minutos | minutos |
| minuti
10* default | Voreinstellung
predeterminado | padrão
défaut | predefinito
0 10 seconds | Sekunden | segundos |
secondes | secondi

EN To change the sensitivity to movement

ES Para cambiar la sensibilidad al movimiento

FR Pour modifier la sensibilité au mouvement

DE Änderung der Bewegungsempfindlichkeit

PT Para alterar a sensibilidade ao movimento

IT Per modificare la sensibilità al movimento

2→9 = Low → High | Niedrig → Hoch | Bajo → Alto
Baixo → Alto | Faible → Haut | Basso → Alto

1, 5, *9:



3, 6, 8:



Detector Params >
Sensitivity 0n / Sensitivity
Off =

1-9* Low → High | Niedrig → Hoch
Bajo → Alto | Baixo → Alto
Faible → Haut | Basso → Alto

EN This page is deliberately empty.

FR Cette page est laissée vierge à dessein.

DE Diese Seite ist absichtlich freigelassen worden.

ES Esta página se ha dejado en blanco deliberadamente.

IT Pagina lasciata intenzionalmente vuota.

PT Este página foi deixada em branco.

EN Technical Data

Device:	EBDMR-DD	EBDMR-DD-LV	EBDMR-AD	EBDMR-AD-LV
Weight kg	0.11	0.10	0.11	0.10
Supply voltage AC at 50/60Hz	120 or 230, +/- 10%	Min 10, max 26.5	120 or 230, +/- 10%	Min 10, max 26.5
Supply voltage DC	N/A	Min 11.5, max 36	N/A	Min 11.5, max 36
Parasitic power consumption mW	810	590	724	616
Terminal capacity		2.5mm ²		
Max. load:				
- Incandescent lighting	10 A	N/A	10 A	N/A
- Fluorescent lighting	10 A	N/A	10 A	N/A
- Compact fluorescent lighting	10 A	N/A	10 A	N/A
- LED lighting	10 A	N/A	10 A	N/A
- Resistive (heaters)	10 A	N/A	10 A	N/A
- Fans and ventilation equipment	10 A	N/A	10 A	N/A
- Low voltage supply with open collector output	N/A	50mA, 30V DC max (-OC only)	N/A	50mA, 30V DC max (-OC only)
Max load on ch2 for dimming drivers/ballast	30x 2mA DAL/DSI	10x 2mA DAL/DSI, 30 if relay disabled	10x 2mA 1-10V	10x 2mA 1-10V
Rated impulse voltage	2500 V	N/A	2500 V	N/A
Purpose		Sensing control		
Construction		Independent, flush mounted, electronic control		
Type of action		Type 1.B action (micro disconnection)		
Pollution		Degree 2		
Software		Class A		
Operational temp. °C		-10 to 30		
Humidity		5 to 95% non-condensing		
Material (casing)		Flame retardant ABS and PC/ABS		
IP rating		40		
Compliance		EMC-2014/30/EU, LVD-2014/35/EU		

DE Technische Daten

Device:	EBDMR-DD	EBDMR-DD-LV	EBDMR-AD	EBDMR-AD-LV
Gewicht kg	0.11	0.10	0.11	0.10
Versorgungsspannung AC bei 50/60 Hz	120 or 230, +/- 10%	Min. 10, max. 26.5	120 or 230, +/- 10%	Min. 10, max. 26.5
Versorgungsspannung DC	n.v.	Min. 11.5, max. 36	n.v.	Min. 11.5, max. 36
Parasitäre Stromverbrauch	810	590	724	616
Leiterkapazität		2.5mm ²		
Max. Last:				
- Glühlampen	10 A	n.v.	10 A	n.v.
- Neonbeleuchtung	10 A	n.v.	10 A	n.v.
- Kompakte Neonbeleuchtung	10 A	n.v.	10 A	n.v.
- LED-Beleuchtung	10 A	n.v.	10 A	n.v.
- Widerstandsfähige (Heizungen)	10 A	n.v.	10 A	n.v.
- Induktiv/Ventilatoren und Lüftungssysteme	10 A	n.v.	10 A	n.v.
- Niederspannung Versorgung mit Open-Collector-Ausgang	n.v.	50mA, 30V DC max. (nur -OC)	n.v.	50mA, 30V DC max. (nur -OC)
Max. Dimm-Vorschaltgeräte/Treiber an ch2	30x 2mA DAL/DSI	10x 2mA DAL/DSI-Vorschaltgeräte, 30 bei deaktiviertem Relais	10x 2mA 1-10V	10x 2mA 1-10V
Bemessungsstoßspannung	2500 V	n.v.	2500 V	n.v.
Zweck		Steuerung		
Bauweise		Separat montierte Steuerung für bündige Montage		
Aktionsart		Aktionstyp 1.B (Mikro-Abschaltung)		
Verschmutzung		Grad 2		
Software		Klasse A		
Betriebstemperatur °C		-10 bis 30		
Feuchtigkeit		5 bis 95% nicht-kondensierend		
Material (Gehäuse)		Brandverzögerndes ABS und PC/ABS		
IP-Schutzklasse		40		
Eingehaltene Normen		EMC-2014/30/EU, LVD-2014/35/EU		

ES Datos Técnicos

Device:	EBDMR-DD	EBDMR-DD-LV	EBDMR-AD	EBDMR-AD-LV
Peso (kg)	0.11	0.10	0.11	0.10
Voltaje de entrada de CA a 50/60 Hz	120 or 230, +/- 10%	Min. 10, máx. 26.5	120 or 230, +/- 10%	Min. 10, máx. 26.5
Voltaje de entrada de CC	N/A	Min. 11.5, máx. 36	N/A	Min. 11.5, máx. 36
Consumo energético parasitaria	810	590	724	616
Capacidad del terminal		2.5mm ²		
Carga máx.:				
- Iluminación incandescente	10 A	N/A	10 A	N/A
- Iluminación fluorescente	10 A	N/A	10 A	N/A
- Iluminación fluorescente compacta	10 A	N/A	10 A	N/A
- Iluminación LED	10 A	N/A	10 A	N/A
- Calentadores - resistiva	10 A	N/A	10 A	N/A
- Inductivo/equipo de ventilación y ventiladores	10 A	N/A	10 A	N/A
- Bajo voltaje suministro con salida de colector abierto	N/A	50 mA, 30 VDC máx. (solo -OC)	N/A	50 mA, 30 VDC máx. (solo -OC)
Máx. controladores/dispositivos de atenuación en canal 2	30x 2mA DAL/DSI	10x 2mA balastos DAL/DSI, 30 si el relé está desactivado	10x 2mA 1-10V	10x 2mA 1-10V
Voltaje nominal de impulso	2500 V	N/A	2500 V	N/A
Finalidad		Control de sensores		
Construcción		Control instalado de forma independiente para instalación a ras		
Tipo de acción		Acción de tipo 1 B (microdesconexión)		
Contaminación		Grado 2		
Software		Clase A		
°C de temperatura operativa		De -10 a 30		
Humedad		Del 5 al 95 % sin condensación		
Materia (carcasa)		ABS y PC/ABS retardantes de llama		
Grado de protección IP		40		
Conformidad con normativas		EMC-2014/30/EU, LVD-2014/35/EU		

PT Dados Técnicos

Device:	EBDMR-DD	EBDMR-DD-LV	EBDMR-AD	EBDMR-AD-LV
Peso (kg)	0.11	0.10	0.11	0.10
Tensión de alimentación CA, 50/60 Hz	120 or 230, +/- 10%	10 (min.); 26.5 (máx.)	120 or 230, +/- 10%	10 (min.); 26.5 (máx.)
Tensión de alimentación CC	N/A	11.5 (min.); 36 (máx.)	N/A	11.5 (min.); 36 (máx.)
Consumo de energía parasitaria	810	590	724	616
Capacidad del terminal		2.5mm ²		
Carga máx.:				
- Iluminación incandescente	10 A	N/A	10 A	N/A
- Lámpada fluorescente	10 A	N/A	10 A	N/A
- Lámpada fluorescente compacta	10 A	N/A	10 A	N/A
- Lámpada de LED	10 A	N/A	10 A	N/A
- Resistivos (aquecedores)	10 A	N/A	10 A	N/A
- Inductivo/ventiladores e equipamientos de ventilación	10 A	N/A	10 A	N/A
- Baja tensión/alimentar con a saída do coletor aberto	N/A	50 mA, 30 VDC máx. (somente -OC)	N/A	50 mA, 30 VDC máx. (somente -OC)
Máx. drivers/dispositivos reductores de iluminación (dimmers) no canal 2	30x 2mA DAL/DSI	10x 2mA reatores DAL/DSI, 30 se o relé estiver desativado	10x 2mA 1-10V	10x 2mA 1-10V
Tensión de impulso nominal	2500 V	N/A	2500 V	N/A
Objetivo		Control de sensibilidad		
Construcción		Control instalado de manera independiente para instalación nivelada		
Tipo de acción		Acción Tipo 1 B (microdesconexión)		
Poliuición		Nivel 2		
Software		Clase A		
Temperatura operacional (°C)		-10 a 30		
Umidade		5% a 95%, sem condensação		
Materia (caixa)		ABS e PC/ABS retardante de chamas		
Classificação IP		40		
Compatibilidade		EMC-2014/30/EU, LVD-2014/35/EU		

FR Données Techniques

Device:	EBDMR-DD	EBDMR-DD-LV	EBDMR-AD	EBDMR-AD-LV
Poids kg	0.11	0.10	0.11	0.10
Tension d'alimentation CA à 50/60 Hz	120 or 230, +/- 10%	Min 10, max 26,5	120 or 230, +/- 10%	Min 10, max 26,5
Tension d'alimentation CC	SO	Min 11,5, max 36	SO	Min 11,5, max 36
Consommation électrique parasite	810	590	724	616
Capacité des terminaux	2,5mm ²			
Charge max.:				
- Eclairage incandescent	10 A	S/O	10 A	S/O
- Eclairage fluorescent	10 A	S/O	10 A	S/O
- Eclairage fluorescent compact	10 A	S/O	10 A	S/O
- Eclairage LED	10 A	S/O	10 A	S/O
- Réchauffeurs - résistif	10 A	S/O	10 A	S/O
- Inductif/ventilateurs et équipements de ventilation	10 A	S/O	10 A	S/O
- Basse tension/alimentation avec sortie collecteur ouvert	S/O	50 mA, 30 V DC max (-OC uniquement)	S/O	50 mA, 30 V DC max (-OC uniquement)
Max. drivers/dispositifs à gradation sur canal 2	30x2mA DAL/DSI	10x2mA DAL/DSI, 30 si relais désactivé	10x2mA 1-10V	10x2mA 1-10V
Tension nominale de tenue aux chocs	2500 V	S/O	2500 V	S/O
Rôle	Contrôle de détection			
Construction	Commande indépendante à encastrier			
Type d'action	Action Type 1 B (micro déconnexion)			
Pollution	Niveau 2			
Logiciel	Classe A			
Température de fonctionnement °C	-10 à 30			
Humidité	5 à 95 % sans condensation			
Matériau (boîtier)	F ABS et PC/ABS ignifuges			
Indice IP	40			
Conformité	EMC-2014/30/EU, LVD-2014/35/EU			

IT Specifiche Tecniche

Device:	EBDMR-DD	EBDMR-DD-LV	EBDMR-AD	EBDMR-AD-LV
Peso in kg	0.11	0.10	0.11	0.10
Tensione di alimentazione CA a 50/60 Hz	120 or 230, +/- 10%	Min 10, max 26,5	120 or 230, +/- 10%	Min 10, max 26,5
Tensione di alimentazione CC	N/D	Min 11,5, max 36	N/D	Min 11,5, max 36
Consumo di energia parassita	810	590	724	616
Capacità del morsetto	2,5mm ²			
Carico max.:				
- Luce a incandescenza	10 A	N/D	10 A	N/D
- Illuminazione fluorescente	10 A	N/D	10 A	N/D
- Illuminazione fluorescente compatta	10 A	N/D	10 A	N/D
- Illuminazione LED	10 A	N/D	10 A	N/D
- Riscaldatori resistiva	10 A	N/D	10 A	N/D
- Induttivo/ventole e apparecchiature di ventilazione	10 A	N/D	10 A	N/D
- Basse tensione/alimentazione con uscita a collettore aperto	N/D	50 mA, 30 V DC max (solo -OC)	N/D	50 mA, 30 V DC max (solo -OC)
Massimo driver/dispositivi di regolazione su ch2	30x2mA DAL/DSI	10x2mA DAL/DSI, 30 in caso di disabilitazione del relé	10x2mA 1-10V	10x2mA 1-10V
Tensione nominale a impulso	2500 V	N/D	2500 V	N/D
Scopo	Controllo sensori			
Costruzione	Controllo con montaggio indipendente per il montaggio a incasso			
Tipo di azione	Azione di tipo 1 B (micro disconnessione)			
Inquinamento	Grado 2			
Software	Classe A			
Temperatura di esercizio °C	Da -10 a 30			
Umidità	da 5 a 95% senza condensa			
Materiale (rivestimento)	ABS e PC/ABS ignifugo			
Classificazione IP	40			
Conformità	EMC-2014/30/EU, LVD-2014/35/EU			



FM 45789 EMS 534520 OHS 642036



CP Electronics - a business unit of
Legrand Electric Limited
Brent Crescent, London NW10 7XR UK
Tel: +44 (0)333 900 0671
Fax: +44 (0)333 900 0674

A brand of **legrand**
www.cpelectronics.co.uk
enquiry@cpelectronics.co.uk

Due to our policy of continual product improvement, CP Electronics reserves the right to alter the specification of this product without prior notice.

RefWD870 issue 2